

STATION MÉTÉO FAMILIALE

Manuel d'Utilisation

INTRODUCTION:

Nous vous félicitons d'avoir choisi cette station météo alliant design sophistiqué et technologie innovante en matière de mesures météorologiques. Elle permet d'afficher l'heure, la date, le calendrier, les prévisions météo, la vitesse et la direction du vent, la pluviométrie, la température et l'hygrométrie extérieures ainsi que la pression atmosphérique. D'une grande simplicité d'utilisation, elle permet également de programmer plusieurs alarmes relatives aux différents relevés météo.

La nouvelle technologie de transmission à distance « Instant Transmission » est une exclusivité mise au point et développée par La Crosse Technology.

« IT+ » vous garantit une mise à jour instantanée des données relevées par vos capteurs extérieurs : suivez vos variations climatiques en temps réel !



FONCTIONNALITÉS :

Station Météo Familiale

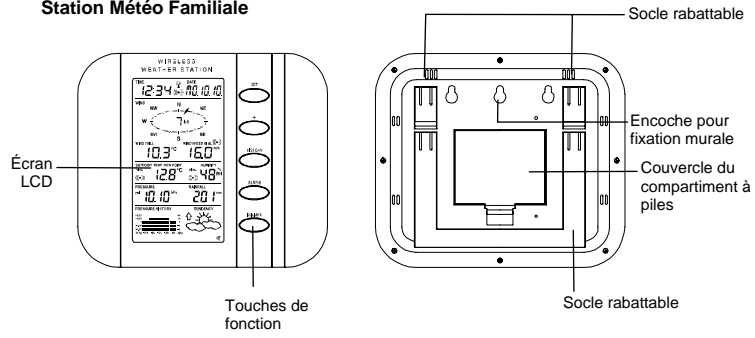

- Affichage de l'heure (réglage manuel)
- Format de l'heure 12/24 H
- Affichage du calendrier (jour de la semaine, date, mois, année)
- Fonction réveil
- Prévision météo par 3 icônes avec flèche de tendance
- Affichage de la température extérieure en °C ou °F
- Affichage de l'hygrométrie extérieure en %RH

- Affichage des relevés Min / Max de température et d'hygrométrie extérieures avec date et heure des relevés
- Alarmes haute et basse de température et d'hygrométrie extérieures
- Pression atmosphérique relative affichée en hPa ou inHg
- Histogramme de pression atmosphérique sur les 12 dernières heures
- Sélection du contraste de l'écran LCD
- Témoin d'usure des piles
- Affichage de la direction du vent (16 directions)
- Affichage de la vitesse du vent en km/h, mph ou m/s, et Échelle de Beaufort
- Affichage du Windchill en °C ou °F
- Affichage du relevé Max de vitesse du vent avec date et heure du relevé
- Alarme haute de vitesse du vent
- Réinitialisation manuelle des données de température/hygrométrie extérieures, pression atmosphérique et Windchill
- Affichage de la pluviométrie totale en mm ou inch
- Alarme de tempête
- Activation/désactivation du signal sonore
- Enregistrement dans un historique de 200 jeux de données, relevés toutes les 3 heures justes
- Transmission à distance par 868 MHz
- Transmission des données toutes les 4 secondes
- Rayon de transmission jusqu'à 100 mètres (330 pieds)

TRANSMETTEUR THERMO-HYGRO

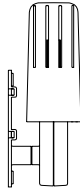

- Transmission de la température et de l'hygrométrie extérieures vers la station météo par fréquence 868 MHz
- Chapeau protecteur
- A installer dans un endroit abrité (non exposé directement au soleil et à la pluie)

ANEMOMETRE

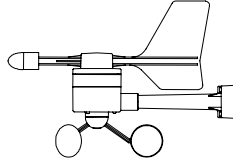

- Connexion au transmetteur thermo-hygro par câble
- A fixer sur une mâts ou une surface horizontale

PLUVIOMETRE



- Connexion au transmetteur thermo-hygro par câble
- A installer sur une surface horizontale

INSTALLATION :

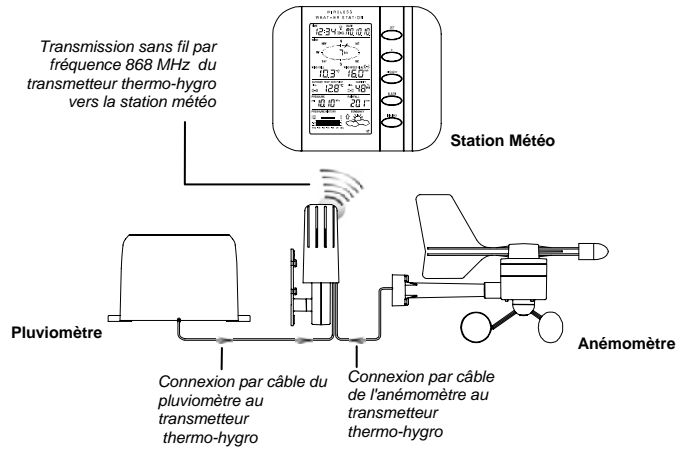

Remarque :

Afin de vérifier le bon fonctionnement de tous les éléments, il est recommandé de tester le système à distance rapprochée (par exemple sur une table) en connectant tous les câbles, avant d'installer les éléments à leurs emplacements définitifs (voir le paragraphe **Positionnement** ci-après)

1. Déroulez les câbles du pluviomètre et de l'anémomètre, puis connectez-les au transmetteur thermo-hygro en branchant les deux fiches dans les prises appropriées du transmetteur.

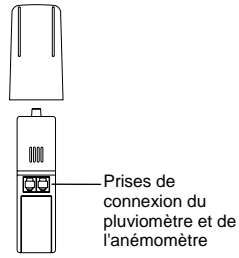

2. Commencez par installer les piles dans le transmetteur thermo-hygro (voir "**Comment installer et remplacer les piles dans le transmetteur thermo-hygro**" ci-dessous).
3. Ensuite, installez les piles dans la station météo (voir "**Comment installer et remplacer les piles dans la station météo**" ci-dessous). Une fois les piles installées, tous les segments de l'écran LCD s'allument brièvement et un court

signal sonore se fait entendre. L'appareil affiche ensuite l'heure (0:00), la date (1.1.05), les icônes météo et la pression atmosphérique. "- -" s'affichent pour les données extérieures.

4. La station météo commence ensuite à recevoir les données du transmetteur. La température et l'humidité extérieures, ainsi que la vitesse et la direction du vent devraient s'afficher à l'écran. Si cela ne se produit pas dans les 30 secondes, retirez les piles des deux appareils et recommencez à partir de l'étape 1.
5. Vérifiez ensuite le bon branchement des câbles et le bon fonctionnement de tous les éléments en tournant manuellement l'hélice et la girouette de l'anémomètre et en inclinant le pluviomètre afin d'entendre le basculement du mécanisme interne etc. (voir le paragraphe **Positionnement** ci-après).
6. Réglez manuellement l'heure et la date (voir le paragraphe **Réglage Manuel** ci-après).
7. Lorsque le câblage et le bon fonctionnement des éléments de la station météo ont été vérifiés avec succès, l'installation initiale est terminée. Les éléments peuvent alors être installés à leurs emplacements définitifs. Si la transmission 868 MHz ne s'effectue pas correctement, nous vous invitons à déplacer légèrement les éléments afin de rétablir le signal.

Remarque :

La distance de transmission entre le transmetteur et la station de base est d'environ 100 mètres en champ libre, à condition que le signal ne soit pas perturbé par la présence d'immeubles, d'arbres, de véhicules, de lignes à haute tension, etc.

8. Les interférences radio produites par les écrans d'ordinateur, radios ou téléviseurs peuvent, dans les cas extrêmes, stopper la communication radio. Tenez compte de ce facteur lorsque vous choisissez les endroits de fixation.

INSTALLATION ET REMPLACEMENT DES PILES DE LA STATION MÉTÉO

La Station Météo fonctionne avec 3 piles 1,5 V de type AA, IEC LR6. Lorsque les piles sont usées, le témoin d'usure des piles s'affiche à l'écran LCD. Pour installer ou remplacer les piles, veuillez suivre les étapes suivantes :

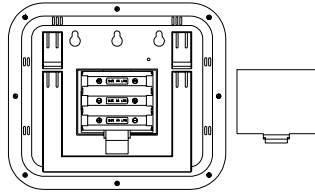

1. Retirez le couvercle du compartiment à piles.
2. Insérez les piles en respectant la polarité (voir le marquage à l'intérieur).
3. Remettez le couvercle.

INSTALLATION ET REMPLACEMENT DES PILES DU TRANSMETTEUR THERMO-HYGRO

Le transmetteur thermo-hygro extérieur fonctionne avec 2 piles 1,5 V de type AA, IEC LR6, 1.5V. Pour installer ou remplacer les piles, veuillez suivre les étapes suivantes :

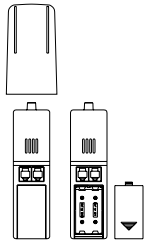

1. Retirez le chapeau protecteur du transmetteur.
2. Faites glisser le couvercle du compartiment à piles
3. Insérez les piles en respectant la polarité (voir le marquage à l'intérieur).
4. Remettez le couvercle du compartiment à piles et le chapeau protecteur.

Remarque :

Lors du remplacement des piles de l'un ou l'autre des éléments, il est nécessaire de réinitialiser la station complète en suivant les étapes décrites au paragraphe **Installation**. Cette étape est nécessaire en raison du code aléatoire de sécurité généré par le transmetteur lors de sa mise en fonctionnement, qui doit être reçu et enregistré par la station météo dans les 30 secondes suivant sa mise sous tension.

REPLACEMENT DES PILES :

Nous vous conseillons de remplacer les piles de tous les éléments une fois par an afin de garantir la précision des relevés.



Participez à la protection de l'environnement. Rapportez les piles usagées à un centre de collecte agréé.

Remarque :

L'historique des données météo sera effacé à chaque remplacement des piles de la station météo.

TOUCHES DE FONCTION :

Station Météo Familiale :

La Station Météo dispose de cinq touches de fonction simples d'utilisation.

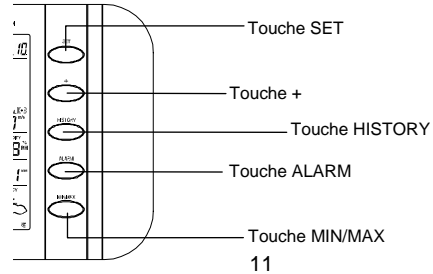

Touche SET (Réglage)

- Appuyer pour accéder aux réglages manuels : contraste de l'écran LCD, réglage manuel de l'heure, affichage de l'heure au format 12/24 heures, réglage du calendrier, choix de l'unité de température (°C/ °F), de l'unité de vitesse du vent, de l'unité de mesure des précipitations, réglage de la pression atmosphérique relative, réglage de la sensibilité des prévisions météo, réglage du seuil d'alerte de tempête et activation/désactivation de l'alarme de tempête.
- Maintenir cette touche enfoncée pour activer/désactiver le signal sonore
- Maintenir cette touche enfoncée pour accéder au réglage d'une Alarme Météo, puis pour régler les valeurs de l'alarme, l'activer ou la désactiver.
- Appuyer pour réinitialiser les relevés min/max lorsque ceux-ci sont affichés
- Appuyer pour stopper la sonnerie du réveil ou de l'alarme météo déclenchée

Touche +

- Appuyer pour afficher successivement le calendrier, l'heure d'alarme de réveil, la date, le jour de la semaine ainsi que la date et les secondes à la section « Heure »
- Appuyer pour augmenter les valeurs lors des réglages
- Appuyer pour arrêter la sonnerie du réveil ou de l'alarme météo déclenchée
- Appuyer pour confirmer la réinitialisation des données min/max.

Touche HISTORY (Historique)

- Appuyer pour afficher l'historique des données météo
- Appuyer pour arrêter la sonnerie du réveil ou de l'alarme météo déclenchée
- Appuyer pour sortir du réglage manuel et du réglage de l'alarme.

Touche ALARM (Alarme)

- Appuyer pour accéder au réglage de l'alarme de réveil et des alarmes météo
- Appuyer pour confirmer le réglage d'une alarme
- Appuyer pour sortir du réglage manuel
- Appuyer pour arrêter la sonnerie du réveil ou de l'alarme météo déclenchée
- Appuyer pour sortir de l'affichage des données min/max.

Touche MIN/MAX

- Appuyer pour afficher les relevés minimum et maximum des différentes données météo
- Appuyer pour diminuer les valeurs lors des réglages
- Appuyer pour arrêter la sonnerie du réveil ou de l'alarme météo déclenchée

ÉCRAN LCD

L'écran LCD est divisé en 5 sections affichant les informations suivantes :

1. Heure et date
2. Données anémométriques
3. Température et hygrométrie extérieures
4. Données pluviométriques et de pression atmosphérique
5. Historique de la pression atmosphérique et prévisions météo.

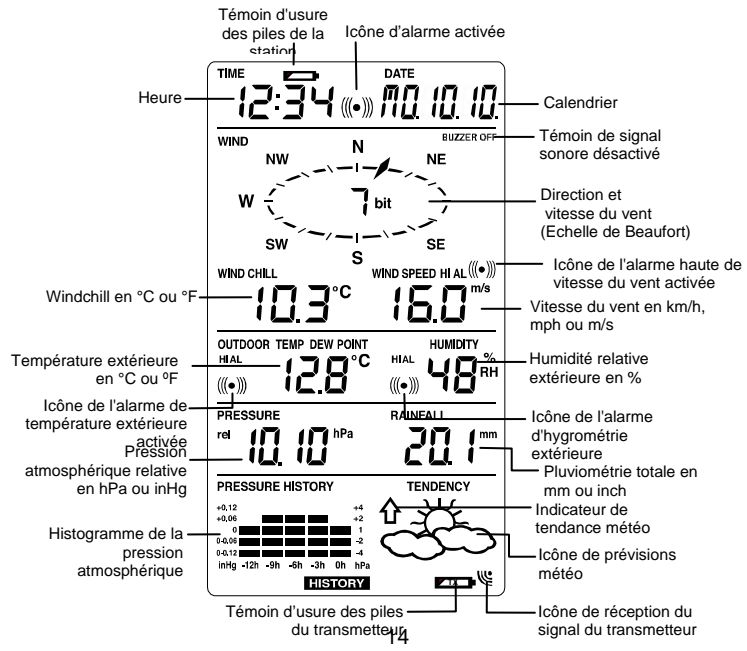

Témoïn d'usure des piles de la station

Icône d'alarme activée

Heure

TIME 12:34 DATE 10.10.10

Calendrier

WIND NW N NE BUZZER OFF
W 7 bit
SW S SE

Témoïn de signal sonore désactivé

Direction et vitesse du vent (Echelle de Beaufort)

Windchill en °C ou °F

WIND CHILL 10.3°C WIND SPEED HI AL 16.0 m/s

Icône de l'alarme haute de vitesse du vent activée

Vitesse du vent en km/h, mph ou m/s

Température extérieure en °C ou °F

OUTDOOR TEMP DEW POINT 12.8°C HUMIDITY 48% RH

Humidité relative extérieure en %

Icône de l'alarme de température extérieure activée

Pression atmosphérique relative en hPa ou inHg

PRESSURE rel 10.10 hPa RAINFALL 20.1 mm

Icône de l'alarme d'hygrométrie extérieure

Pluviométrie totale en mm ou inch

Histogramme de la pression atmosphérique

PRESSURE HISTORY TENDENCY

Indicateur de tendance météo

Icône de prévisions météo

Témoïn d'usure des piles du transmetteur

Icône de réception du signal du transmetteur

RÉGLAGE MANUEL :

Appuyez sur la touche SET pour accéder aux réglages manuels suivants :

- Contraste de l'écran LCD
- Heure
- Format d'affichage 12/24 H
- Calendrier
- Unités de mesure de la température °C/ °F
- Unités de mesure de la vitesse du vent
- Unités de mesure de la pluviométrie
- Unités de mesure de la pression atmosphérique
- Valeur de référence de la pression atmosphérique relative
- Sensibilité de l'indicateur de tendance météo
- Seuil de déclenchement de l'alarme de tempête
- Activation/désactivation de l'alarme de tempête

CONTRASTE DE L'ÉCRAN LCD

 Lcd 5 — Chiffre clignotant

Vous pouvez choisir huit niveaux de contraste pour l'écran LCD, de "LCD 1" à "LCD 8" (réglage par défaut : LCD 5) :

1. Appuyez sur la touche SET ; le chiffre du niveau de contraste clignote.
2. Modifiez le niveau de contraste à l'aide des touches + ou MIN/MAX.

3. Appuyez sur la touche SET pour confirmer et passer au **RÉGLAGE MANUEL DE L'HEURE**

RÉGLAGE MANUEL DE L'HEURE :

Réglez maintenant l'heure en suivant les étapes ci-dessous :

Minutes clignotantes



1. Le chiffre des heures clignote.
2. Modifiez les heures à l'aide des touches + ou MIN/MAX.
3. Appuyez sur SET pour passer au réglage des minutes. Le chiffre des minutes clignote.
4. Modifiez les minutes à l'aide des touches + ou MIN/MAX.
5. Appuyez sur la touche SET pour confirmer et passer au réglage du **FORMAT 12/24 H.**

FORMAT 12/24 H :

TIME



L'heure peut être affichée au format 12 H ou 24 H. Le format par défaut est "24 H".

Pour basculer au format "12 H" :

1. Appuyez sur la touche + ou MIN/MAX.
2. Appuyez sur la touche SET pour confirmer et passer au réglage du **CALENDRIER**.

CALENDRIER :

"Date. Mois." (format 24 H)
"Mois. Date." (format 12 H)

DATE

1 05 — Année

La date par défaut de la station météo est le 1. 1. de l'année 2005. Pour régler la date manuellement :

1. Le chiffre de l'année clignote.
2. Modifiez l'année à l'aide des touches + ou MIN/MAX, de "00" (2000) à "99" (2099).
3. Appuyez sur la touche SET pour confirmer et passer au réglage du mois. Le chiffre du mois clignote.
4. Modifiez le mois à l'aide des touches + ou MIN/MAX.

5. Appuyez sur la touche SET pour confirmer et passer au réglage de la date. Le chiffre de la date clignote.
6. Modifiez la date à l'aide des touches + ou MIN/MAX.
7. Appuyez sur la touche SET pour confirmer tous les réglages du calendrier et passer au réglage des **UNITÉS DE MESURE DE LA TEMPÉRATURE °C/°F**.

UNITÉS DE MESURE DE LA TEMPÉRATURE °C/°F

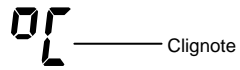

La température peut être affichée soit en °C soit en °F (°C par défaut).

1. L'unité de température clignote
2. Basculez entre °C et °F à l'aide des touches + ou MIN/MAX
3. Appuyez sur la touche SET pour confirmer et passer au réglage des **UNITÉS DE MESURE DE LA VITESSE DU VENT**.

UNITÉS DE MESURE DE LA VITESSE DU VENT

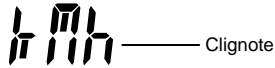

La vitesse du vent peut être affichée en km/h (kilomètres par heure), mph (mile par heure) ou m/s (mètres par seconde). L'unité par défaut est le km/h.

1. Sélectionnez l'unité de mesure "km/h", "mph" ou "m/s" à l'aide des touches + ou MIN/MAX
2. Appuyez sur la touche SET pour confirmer et passer au réglage des **UNITÉS DE MESURE DE LA PLUVIOMÉTRIE.**

UNITÉS DE MESURE DE LA PLUVIOMÉTRIE

 Clignote

La pluviométrie peut être affichée soit en mm soit en inch (pouces). L'unité par défaut est le mm.

1. Basculez entre "mm" et "Inch" (pouces) à l'aide des touches + ou MIN/MAX
2. Appuyez sur la touche SET pour confirmer et passer au réglage des **UNITÉS DE MESURE DE LA PRESSION ATMOSPHERIQUE.**

UNITÉS DE MESURE DE LA PRESSION ATMOSPHERIQUE

 Clignote

La pression atmosphérique peut être affichée soit en hPa, soit en inHg. L'unité par défaut est le hPa.

1. Basculez entre "hPa" et "inHg" à l'aide des touches + ou MIN/MAX
2. Appuyez sur la touche SET pour confirmer et passer au réglage de la **VALEUR DE RÉFÉRENCE DE LA PRESSION ATMOSPHÉRIQUE RELATIVE.**

VALEUR DE RÉFÉRENCE DE LA PRESSION ATMOSPHÉRIQUE RELATIVE

Remarque :

La valeur de référence par défaut de la pression atmosphérique relative est 1013 hPa à la première insertion des piles.

Pour obtenir un relevé exact, il est nécessaire de régler la pression atmosphérique relative locale (en fonction de l'altitude). La pression atmosphérique locale est disponible sur demande (service météorologique local, Internet, opticiens, instruments étalonnés dans les lieux publics, aéroports..).

La pression atmosphérique relative peut être réglée manuellement sur une plage de 919 à 1080 hPa (27.16 à 31.90 inHg) pour une référence plus précise.

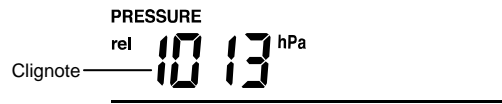

1. La valeur de la pression atmosphérique relative clignote
2. Modifiez la valeur à l'aide des touches + ou MIN/MAX. Maintenez enfoncée la touche pour accélérer le réglage.
3. Appuyez sur la touche SET pour confirmer et passer au réglage de la **SENSIBILITE DES ICONES MÉTÉO**

Remarque :

Ce réglage de pression relative est pratique pour ceux qui vivent en altitude mais qui souhaitent afficher une pression atmosphérique basée sur la pression au niveau de la mer.

SENSIBILITE DES ICONES MÉTÉO

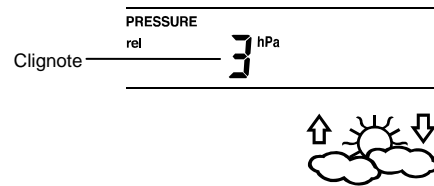

Vous pouvez choisir une valeur seuil de changement des icônes météo, de 2 hPa à 4 hPa. Ce réglage représente la "sensibilité" des prévisions météo (plus la valeur est faible, plus les prévisions météo seront sensibles). La valeur par défaut est 3 hPa.

1. La valeur seuil clignote
2. Modifiez la valeur à l'aide des touches + ou MIN/MAX.
3. Appuyez sur la touche SET pour confirmer et passer au réglage du **SEUIL DE DÉCLENCHEMENT DE L'ALARME DE TEMPÊTE.**

SEUIL DE DÉCLENCHEMENT DE L'ALARME DE TEMPÊTE

Vous pouvez également choisir une valeur seuil de déclenchement de l'alarme de tempête. Cette valeur, réglable de 3 hPa à 9 hPa, représente une baisse de pression atmosphérique sur une période de 6 heures (réglage par défaut : 5 hPa).

Clignote ——— **PRESSURE**
rel **5** hPa



1. La valeur seuil clignote.
2. Modifiez la valeur à l'aide des touches + ou MIN/MAX.
3. Appuyez sur la touche SET pour confirmer et passer au réglage de **l'ACTIVATION / DÉSACTIVATION DE L'ALARME DE TEMPÊTE.**

ACTIVATION/DÉSACTIVATION DE L'ALARME DE TEMPÊTE

Vous pouvez choisir d'activer ou de désactiver l'alarme de tempête (désactivée par défaut).

1. Les lettres "AOF" clignotent.
2. Activez ou désactivez l'alarme à l'aide de la touche + ("AOF" = Désactivée ; "AON" = Activée)
3. Appuyez sur la touche SET pour confirmer et revenir à l'affichage principal.



Remarque :

Si l'alarme de tempête est activée, la flèche descendante de l'indicateur de tendance météo clignote (voir également le paragraphe **INDICATEUR DE TENDANCE MÉTÉO** ci-après).

SORTIR DES RÉGLAGES MANUELS

Pour sortir à tout moment de l'un des réglages manuels, appuyez sur les touches ALARM ou HISTORY, ou attendez quelques instants sans appuyer sur aucune des touches. L'écran revient alors à l'affichage principal de l'heure.

RÉGLAGE DE L'ALARME DE RÉVEIL

L'alarme de réveil se programme à l'aide des touches ALARM et SET.

1. Appuyez une fois sur la touche ALARM. L'icône d'alarme et des chiffres s'affichent en haut à droite de l'écran LCD.

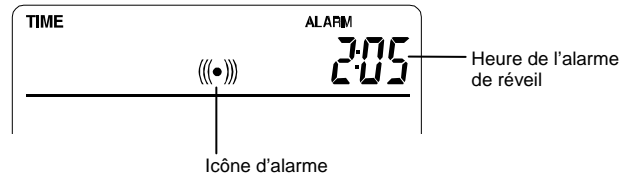

2. Appuyez sur la touche SET pendant environ 2 secondes. Le chiffre des heures de l'alarme de réveil clignote. Modifiez les heures à l'aide des touches + ou MIN/MAX.
3. Appuyez sur la touche SET pour passer au réglage des minutes. Le chiffre des minutes clignote.
4. Modifiez les minutes de l'alarme de réveil à l'aide des touches + ou MIN/MAX. Appuyez sur la touche ALARM pour confirmer le réglage et passer au réglage de l'alarme suivante. Ou attendez 30 secondes : l'écran revient automatiquement à l'affichage principal.
5. A partir de l'affichage principal, appuyez une fois sur la touche ALARM pour accéder à nouveau au réglage de l'alarme de réveil. Appuyez ensuite brièvement sur la touche SET pour activer ou désactiver l'alarme (l'icône (((•))) est affichée lorsque l'alarme de réveil est activée).
6. Appuyez ensuite sur la touche 'HISTORY' ou attendez 30 secondes environ pour revenir à l'affichage principal.

Remarque :

La durée de sonnerie de l'alarme est de 2 minutes. Pour stopper la sonnerie, appuyez sur une touche quelconque.

FONCTIONNEMENT DES ALARMES MÉTÉO

Les alarmes météo peuvent être programmées pour se déclencher lorsque certaines conditions météo sont atteintes, selon les critères de l'utilisateur. Par exemple, vous pouvez programmer des seuils de température extérieure de +40°C (limite haute) à -10°C (limite basse), tout en activant l'alarme haute de température et en désactivant l'alarme basse de température (c.à.d. que les températures <-10°C ne déclencheront pas l'alarme, alors que les températures >+40°C la déclencheront).

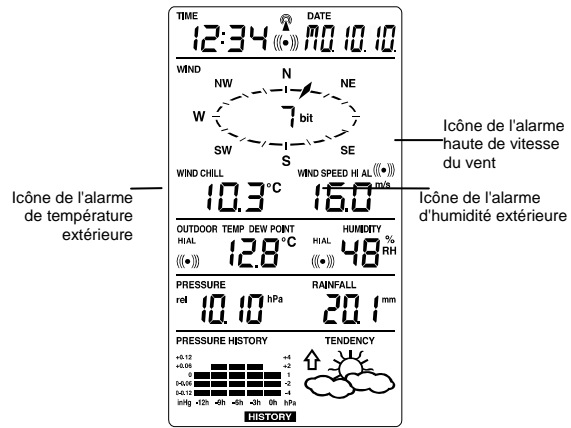

La station météo peut être programmée pour vous avertir lorsque certaines conditions météo sont atteintes.

Lors des différents réglages, il est possible de régler les alarmes météo suivantes :

- Alarme haute de température extérieure
- Alarme basse de température extérieure
- Alarme haute d'humidité extérieure
- Alarme basse d'humidité extérieure
- Alarme haute de vitesse du vent

Valeurs par défaut des alarmes :

Température	Basse	0°C
	Haute	40°C
Humidité relative	Basse	45%
	Haute	70%
Vitesse du vent	Haute	100 km/h

RÉGLAGE DES ALARMES HAUTE ET BASSE DE TEMPÉRATURE EXTÉRIEURE

Remarque :

Les alarmes haute et basse de température extérieure peuvent être activées/désactivées indépendamment, selon les critères de l'utilisateur.

Réglage de l'alarme de température extérieure (valeur haute ou basse) :

1. A partir de l'affichage principal, appuyez deux fois sur la touche ALARM. L'alarme haute de température extérieure s'affiche.

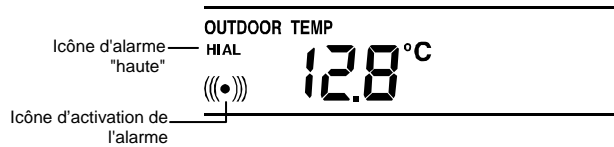

2. Appuyez sur la touche SET pendant environ 2 secondes. Le chiffre de la température clignote. Réglez la valeur seuil de l'alarme haute de température extérieure à l'aide des touches + ou MIN/MAX (maintenez la touche enfoncée pour un réglage rapide).
3. Appuyez ensuite sur la touche ALARM pour confirmer le réglage. Le chiffre cesse de clignoter. Appuyez sur la touche SET pour activer ou désactiver l'alarme (l'icône (((•))) s'affiche pour indiquer que l'alarme est activée).
4. Appuyez encore une fois sur la touche ALARM. L'alarme basse de température extérieure s'affiche.
5. Appuyez sur la touche SET pendant environ 2 secondes. Le chiffre de la température clignote. Réglez la valeur seuil de l'alarme basse de température extérieure à l'aide des touches + ou MIN/MAX (maintenez la touche enfoncée pour un réglage rapide).
6. Appuyez sur la touche ALARM pour confirmer le réglage. Le chiffre cesse de clignoter. Appuyez sur la touche SET pour activer ou désactiver l'alarme (l'icône (((•))) s'affiche pour indiquer que l'alarme est activée).
7. Appuyez sur la touche 'HISTORY' pour sortir du réglage ou attendez 30 secondes environ afin de retourner automatiquement à l'affichage principal.

Lorsque la température atteint la valeur programmée pour l'alarme haute ou basse de température, la valeur et l'icône correspondante ("HI AL"/ "LO AL") clignotent à l'écran. Le signal sonore se déclenche alors pendant 2 minutes. Appuyer sur n'importe laquelle des touches de la station pour arrêter ce signal sonore.

RÉGLAGE DES ALARMES HAUTE ET BASSE D'HYGROMÉTRIE EXTÉRIEURE

Remarque :

Les alarmes haute et basse d'humidité extérieure peuvent être activées/désactivées indépendamment, selon les critères de l'utilisateur.

Réglage de l'alarme d'humidité extérieure (valeur haute ou basse) :

1. A partir de l'affichage principal, appuyez quatre fois sur la touche ALARM. L'alarme haute d'humidité extérieure s'affiche.



2. Appuyez sur la touche SET pendant environ 2 secondes. Le chiffre du taux d'humidité clignote. Réglez la valeur seuil de l'alarme haute d'humidité extérieure à l'aide des touches + ou MIN/MAX.

3. Appuyez sur la touche ALARM pour confirmer le réglage. Le chiffre cesse alors de clignoter. Appuyez sur la touche SET pour activer ou désactiver l'alarme (l'icône ((•))) s'affiche pour indiquer que l'alarme est activée).
4. Appuyez ensuite une fois sur la touche ALARM. L'alarme basse d'humidité extérieure s'affiche.
5. Appuyez sur la touche SET pendant environ 2 secondes. Le chiffre du taux d'humidité clignote. Réglez la valeur seuil de l'alarme basse d'humidité extérieure à l'aide des touches + ou MIN/MAX.
6. Appuyez sur la touche ALARM pour confirmer le réglage. Le chiffre cesse de clignoter. Appuyez sur la touche SET pour activer ou désactiver l'alarme (l'icône ((•))) s'affiche pour indiquer que l'alarme est activée).
7. Appuyez sur la touche 'HISTORY' pour sortir du réglage ou attendez 30 secondes environ afin de retourner automatiquement à l'affichage principal.

Lorsque l'hygrométrie atteint la valeur programmée pour l'alarme haute ou basse d'humidité, la valeur et l'icône correspondante ("HI AL"/ "LO AL") clignotent. Le signal sonore se déclenche alors pendant 2 minutes. Appuyez sur n'importe laquelle des touches de la station pour arrêter ce signal sonore.

RÉGLAGE DE L'ALARME HAUTE DE VITESSE DU VENT

L'alarme haute de vitesse du vent se règle de la manière suivante :

1. A partir de l'affichage principal, appuyez six fois sur la touche ALARM. L'alarme haute de vitesse du vent s'affiche.

WIND SPEED HI AL(((•)))
16.0 m/s

2. Appuyez sur la touche SET pendant environ 2 secondes. Le chiffre clignote. Réglez la valeur seuil de l'alarme haute de vitesse du vent à l'aide des touches + ou MIN/MAX.
3. Appuyez ensuite sur la touche ALARM pour confirmer le réglage. Le chiffre cesse de clignoter. Appuyez sur la touche SET pour activer ou désactiver l'alarme (l'icône ((*)) s'affiche pour indiquer que l'alarme est activée).
4. Appuyez encore une fois sur la touche ALARM pour revenir à l'affichage principal.

Lorsque la vitesse du vent atteint la valeur programmée pour l'alarme haute de vitesse du vent, la valeur et l'icône correspondante ("HI AL) clignotent. Le signal sonore se déclenche alors pendant 2 minutes. Appuyez sur n'importe laquelle des touches de la station pour arrêter ce signal sonore.

HYSTÉRESE

Pour compenser les fluctuations des données relevées qui pourraient provoquer le déclenchement continu de l'alarme lorsque les valeurs sont très proches des valeurs seuils pré-programmées, chaque alarme météo est dotée d'une fonction d'hystérèse. Par exemple, si l'alarme haute de température est réglée sur +25°C et la température actuelle atteint +25°C, l'alarme se déclenche (si elle est activée). Lorsque la température descend alors à +24,9°C ou plus bas, puis remonte au-dessus de +25°C, les chiffres clignotent mais aucune alarme n'est déclenchée. La température doit descendre en dessous de +24°C (l'hystérèse préprogrammée est de 1°C) pour que

l'alarme soit de nouveau enclenchée. Les valeurs d'hystérèse pour les différents relevés sont détaillées dans le tableau suivant :

Données Météo	Hystérèse
Température	1°C
Hygrométrie	3% RH
Vitesse du vent	5km/h

Remarque :

Les données de température ou d'hygrométrie continueront à clignoter à l'écran même après l'arrêt de l'alarme pour indiquer que les conditions météo actuelles sont en dehors de la limite (ou des limites) préprogrammée(s).

PRÉVISIONS ET TENDANCE MÉTÉO :

ICÔNES DE PRÉVISION MÉTÉO :

Les icônes de prévision météo s'affichent en bas à droite de l'écran dans l'une des combinaisons suivantes :

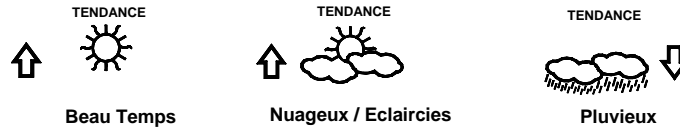

Les icônes météo changent à chaque variation soudaine ou significative de la pression atmosphérique pour indiquer un changement de temps.

Lorsque la pression atmosphérique est relevée (chaque minute), la valeur relevée est comparée à une valeur de référence interne. Si la différence entre les deux valeurs est supérieure à la sensibilité de l'indicateur de tendance météo (par défaut 3 hPa, avec un réglage possible de 2 à 4 hPa), l'icône météo change, indiquant soit une dégradation, soit une amélioration du temps. Dans ce cas, la valeur de la pression atmosphérique actuelle devient la nouvelle valeur de référence de la tendance météo.

Si les icônes ne changent pas, cela indique soit que la pression atmosphérique n'a pas changé, soit que le changement a été trop lent pour être pris en compte par la station météo. Pour cette raison, la "sensibilité" aux changements de la pression atmosphérique peut être réglée par l'utilisateur – voir la rubrique **SENSIBILITE DE L'INDICATEUR DE TENDANCE MÉTÉO** ci-dessus.

Cependant, si l'icône affichée est l'icône Beau Temps ou Pluvieux, elle ne changera pas en cas d'amélioration (beau temps) ou de dégradation (pluvieux) du temps car elles représentent déjà les extrêmes.

Les icônes prévoient les changements de temps en termes d'amélioration ou de dégradation, et ne prévoient pas forcément la pluie ou le beau temps comme chaque icône l'indique. Par exemple, s'il fait un temps nuageux et que l'icône pluvieux s'affiche, l'absence de pluie n'indique pas un défaut de l'appareil mais simplement que la pression atmosphérique a baissé et qu'une détérioration des conditions est anticipée, sans qu'il pleuve forcément.

Remarque :

Les relevés des prévisions météo ne doivent pas être pris en compte pendant les 12 à 24 heures suivant l'installation ; la station météo a besoin de collecter les données

de pression atmosphérique à altitude constante afin de pouvoir produire des relevés précis.

Comme pour toute prévision météo, l'exactitude absolue ne peut être garantie. La précision des prévisions météo est estimée à environ 75%. Dans les endroits où les changements de temps sont brusques (par exemple beau temps suivi de pluie), les relevés de la station météo seront plus précis que dans les endroits où le temps reste constant la plupart du temps (par exemple beau temps quasi-constant).

Si vous déplacez la station météo vers un endroit à plus haute ou plus basse altitude par rapport à son emplacement d'origine (par exemple du rez-de-chaussée aux étages supérieurs d'une maison), ne tenez pas compte des prévisions météo des 12 à 24 heures qui suivent, car la station météo peut interpréter ce déplacement comme une variation de pression atmosphérique, alors que celle-ci n'est due qu'au léger changement d'altitude.

INDICATEUR DE TENDANCE MÉTÉO

Les indicateurs de tendance, (2 flèches à gauche et à droite des icônes météo) fonctionnent en tandem avec ces icônes météo. Lorsque l'indicateur pointe vers le haut, la pression atmosphérique augmente et une amélioration du temps est attendue ; par contre, lorsque l'indicateur pointe vers le bas, la pression atmosphérique diminue et une détérioration est attendue.

Ainsi, vous pouvez suivre l'évolution passée de la météo et la tendance à venir. Par exemple, si l'indicateur pointe vers le bas et que les icônes beau temps et nuageux/éclaircies sont affichées, le dernier changement important dans le temps

s'est produit lorsqu'il faisait beau (icône beau temps). Donc, la prochaine icône affichée sera l'icône nuageux/éclaircies, puisque l'indicateur pointe vers le bas.

Remarque :

Lorsque l'indicateur de tendance a enregistré un changement de pression atmosphérique, il reste affiché à l'écran LCD.

HISTOGRAMME DE LA PRESSION ATMOSPHERIQUE (BAROMETRE ELECTRONIQUE AVEC VARIATION DE LA PRESSION ATMOSPHERIQUE)

Les 2 sections inférieures de l'écran LCD affichent également la pression atmosphérique relative et l'historique de la pression atmosphérique.

Selon la programmation, l'historique de la pression atmosphérique est affiché sous forme d'histogramme à barres verticales.

L'histogramme du baromètre électronique affiche l'historique de la pression atmosphérique des 12 dernières heures sous forme de cinq intervalles de 3 heures.

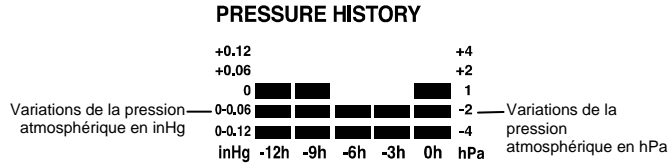

L'axe horizontal représente les 12 dernières heures de relevés de pression atmosphérique (-12, -9, -6, -3 et 0 heures). Les barres sont reportées sur l'histogramme à chacun des 5 intervalles et indiquent la variation sur la période enregistrée. L'échelle à droite compare le résultat. Le "0" au centre représente la pression atmosphérique actuelle.

L'axe vertical représente les évolutions de la pression atmosphérique en hPa (+4, +2, 0, -2, -4. Le "0" représente la pression atmosphérique actuelle). Le nouveau relevé de pression atmosphérique est comparé au relevé précédent. Le changement de pression atmosphérique est exprimé en prenant la différence entre le relevé actuel ("0h") et les relevés précédents par tranche de ± 2 hPa ou ± 0.06 inHg. Si les barres montent, cela indique une amélioration du temps car la pression atmosphérique augmente. Si les barres descendent cela indique une baisse de pression atmosphérique et une détérioration du temps à partir de ce moment "0".

A chaque heure juste, la pression atmosphérique relevée est utilisée comme référence pour un nouvel histogramme. L'histogramme précédent est déplacé d'une colonne vers la gauche.

Remarque :

Pour obtenir une variation de pression atmosphérique précise, la station météo doit fonctionner à altitude constante. Par exemple, elle ne doit pas être déplacée du rez-de-chaussée au deuxième étage d'une maison. En cas de déplacement de ce type, ne tenez pas compte des relevés des 12 à 24 heures qui suivent.

DIRECTION ET VITESSE DU VENT

Dans l'affichage principal, la deuxième section de l'écran LCD affiche les données anémométriques suivantes :

- Direction du vent (affiché sur une rose des vents divisée en 16 sections) et vitesse du vent sur l'Échelle de Beaufort
- Windchill en °C ou °F
- Vitesse du vent en km/h, mph ou m/s

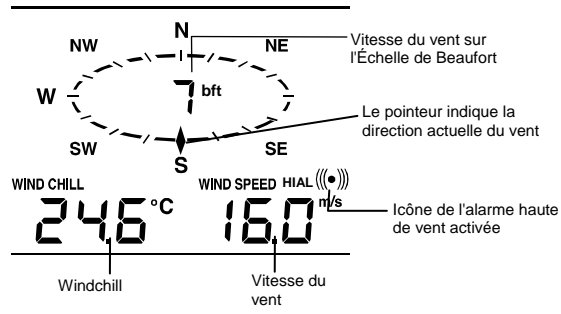

PLUVIOMÉTRIE

La pluviométrie totale est affichée à la quatrième section de l'écran LCD, en mm ou inch (pouces) (voir le paragraphe **AFFICHAGE DES RELEVÉS MINIMUM / MAXIMUM** ci-après)



AFFICHAGE DES DONNÉES DE L'HISTORIQUE

La station météo peut stocker jusqu'à 200 jeux de données, enregistrées automatiquement à intervalles fixe de 3 heures (à 0:00, 03:00, 06:00, 09:00, 12:00, 15:00, 18:00 et 21:00) suivant la mise sous tension de la station météo. Par exemple, si après l'installation des piles, vous avez réglé l'heure manuellement à 14:52, la première série de données sera enregistrée automatiquement à 15:00 ; la deuxième sera enregistrée à 18:00, et ainsi de suite.

Chaque série de données comprend la direction et la vitesse du vent sur l'Échelle de Beaufort, la température ressentie (Windchill), la vitesse du vent, la température et l'hygrométrie extérieures, la pression atmosphérique relative, la pluviométrie totale, l'historique de la pression atmosphérique et la tendance météo, ainsi que l'heure et la date d'enregistrement.

Remarque :

Afin d'assurer la précision de l'heure d'enregistrement des données de l'historique, il est conseillé de régler l'heure manuellement le plus rapidement possible après

l'installation des piles dans la station météo. Par la suite, il est déconseillé de modifier l'heure car cela entraînera la "modification" de l'heure d'enregistrement, qui pourrait occasionner une confusion chez l'utilisateur.

Pour afficher l'historique des données météo :

1. Appuyez sur la touche HISTORY. La dernière série de données météo sera affichée avec l'heure et la date d'enregistrement. L'icône "HISTORY" s'affichera en bas de l'écran LCD.

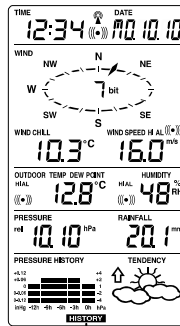

Icône HISTORY

2. Appuyez sur la touche MIN / MAX pour afficher les données précédentes. (Utilisez les touches MIN/MAX et + pour afficher respectivement les données "Précédentes" et "Suivantes". Les données sont enregistrées toutes les 3 heures, comme indiqué plus haut)

Remarque :

- Les données historiques enregistrées dans la station de base sont effacées lors du remplacement des piles ou lorsque celles-ci sont retirées.
- Dans les séries de données enregistrées dans l'historique; la pluviométrie totale est exprimée par un nombre entier (sans décimale).

AFFICHAGE DES RELEVÉS MINIMUM / MAXIMUM

La station météo enregistre automatiquement les relevés minimum et maximum des différentes données météo, avec l'heure et la date des relevés. Les relevés minimum et maximum des données météo suivantes peuvent être affichés en appuyant successivement sur la touche MIN/MAX :

1. **Température extérieure Min, avec heure et date du relevé**

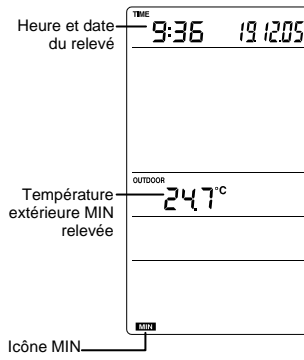

- 2. **Température extérieure Max, avec heure et date du relevé**
- 3. **Hygrométrie extérieure Min, avec heure et date du relevé**

4. Hygrométrie extérieure Max, avec heure et date du relevé

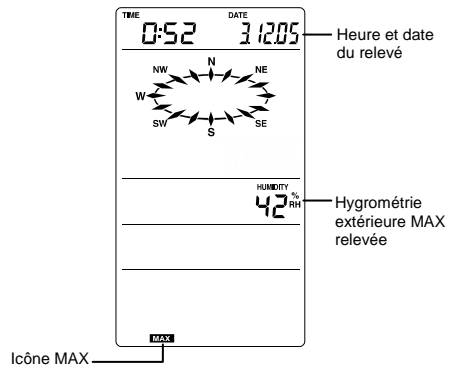

5. **Température Min de Windchill, avec heure et date du relevé**

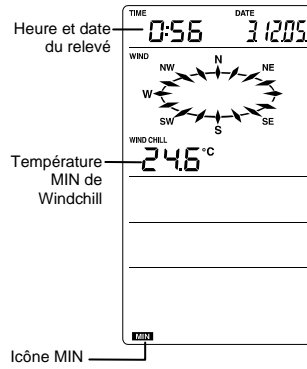

- 6. **Température Max de Windchill, avec heure et date du relevé**
- 7. **Pression atmosphérique relative Min, avec heure et date du relevé**

8. Pression atmosphérique relative Max, avec heure et date du relevé

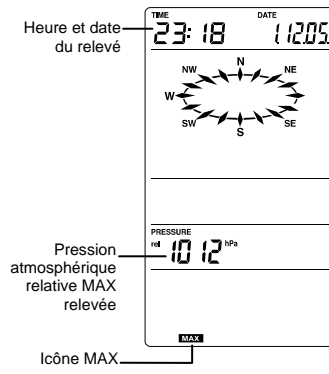

9. Vitesse maximum du vent

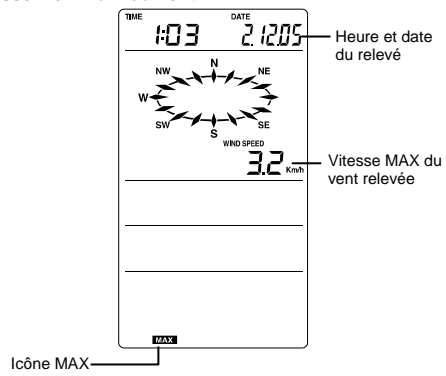

Réinitialisation des relevés Minimum et Maximum enregistrés

Pour réinitialiser les relevés minimum ou maximum, suivez les étapes indiquées ci-dessous. Chaque relevé minimum ou maximum doit être réinitialisé séparément.

1. Appuyez sur la touche MIN/MAX pour afficher le relevé désiré. Par exemple, si vous voulez réinitialiser le relevé minimum d'hygrométrie, appuyez trois fois sur

la touche MIN/MAX à partir de l'affichage principal pour afficher ce relevé minimum d'hygrométrie.

2. Appuyez ensuite sur la touche SET pendant environ 2 secondes : l'icône "RESET" s'affiche tout en bas de l'écran LCD.
3. Appuyez une fois sur la touche + pour réinitialiser le relevé à la valeur actuelle.
4. Appuyez ensuite sur la touche ALARM pour revenir à l'affichage principal.

Quantité totale de pluie

Le relevé total de la pluie s'affiche dans la quatrième section du LCD, en mm ou en inch. Il indique la quantité totale de pluie tombée depuis la dernière ré-initialisation de votre station météo.

A partir de l'affichage principal, appuyer 10 fois sur la touche MIN/MAX pour afficher la valeur totale des précipitations. L'icône de ré-initialisation "RESET" s'affiche simultanément dans le bas de l'écran.

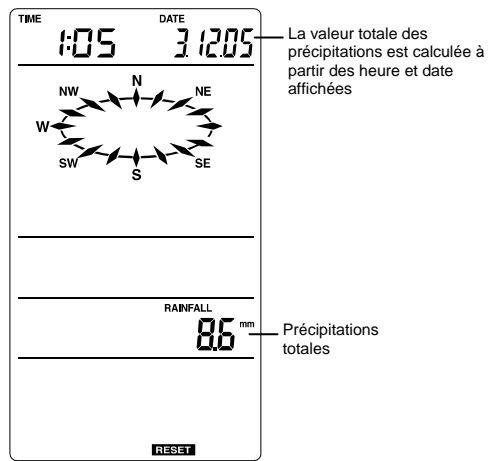

Pour remettre le compteur des précipitations à zéro, appuyer une fois sur la touche + quand la valeur totale des précipitations et l'icône de ré-initialisation "Reset" sont affichées à l'écran. La quantité totale des précipitations est alors remise à zéro et l'heure affichée est l'heure actuelle.

Note :

Après la mise en marche, l'heure, la date et le total des précipitations s'affichent avec "- - -". L'heure réglée manuellement s'affiche alors.

ACTIVATION / DÉSACTIVATION DE LA SONNERIE

Vous pouvez choisir d'éteindre la sonnerie de l'alarme de réveil. Dans ce cas, lorsque l'alarme de réveil se déclenche, l'icône ((•)) clignotera à l'écran LCD à l'heure programmée, sans émission d'une sonnerie.

De la même façon, lorsque la sonnerie est désactivée alors qu'une alarme météo programmée se déclenche, les chiffres des données météo correspondantes clignoteront pour indiquer le dépassement des valeurs seuils préprogrammées, mais la sonnerie ne sera pas active.

Pour éteindre la sonnerie :

1. A partir de l'affichage principal, maintenez la touche SET enfoncée jusqu'à ce que l'icône "BUZZER OFF" (Sonnerie désactivée) s'affiche à droite de l'écran, au-dessus de la rose des vents. Vous accédez ainsi aux différents réglages manuels.
2. Appuyez ensuite une fois sur la touche ALARM pour revenir à l'affichage principal. L'icône "BUZZER OFF" reste alors affichée.

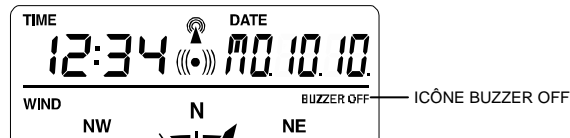

Pour réactiver la sonnerie :

1. Lorsque l'icône BUZZER OFF est affichée à l'écran LCD, appuyez sur la touche SET jusqu'à ce que l'icône BUZZER OFF ne soit plus affichée.
2. Appuyez ensuite une fois sur la touche ALARM pour revenir à l'affichage principal. L'icône "BUZZER OFF" n'est alors plus affichée, et la sonnerie n'est pas active.

TEMOIN DE PILES FAIBLES

Les témoins de piles faibles de la station de base et du transmetteur s'affichent respectivement dans le haut et le bas du LCD, quand les piles sont faibles. Il est recommandé de remplacer les piles de tous les appareils une fois par an pour assurer une précision maximum du système.

Remarque :

- Après remplacement des piles, la station météo et les transmetteurs doivent être réinitialisés (voir le paragraphe "**Installation**")
- Lors du remplacement des piles, les données enregistrées dans l'historique sont effacées.

VÉRIFICATION DE LA RÉCEPTION DU SIGNAL 868 MHz

La température extérieure, l'humidité, les données de vent et de pluie sont transmises par le transmetteur thermo/hygro toutes les 4.5 secondes. La station de base se synchronise sur le transmetteur pour recevoir les données extérieures. Le rayon de transmission (d'environ 100 m) du transmetteur thermo-hygro peut être diminué par basse température. Tenez compte de ce facteur lorsque vous choisissez les endroits de fixation.

En cas de non-réception des données extérieures dans les 30 secondes qui suivent la mise en oeuvre (ou si "- -" s'affiche à l'écran à la place des données extérieures, et ce après les 32 essais consécutifs de transmission), vérifier les points suivants:

1. L'écart entre la station météo ou le transmetteur et les sources d'interférences telles qu'écrans d'ordinateur ou téléviseurs ne doit pas être inférieur à 1,5 à 2 mètres.
2. Évitez de placer la station météo sur ou à proximité immédiate d'huisseries en métal.
3. L'utilisation d'appareils électriques tels que casques ou enceintes audio fonctionnant sur la même fréquence de signal (868 MHz) peut entraver la bonne transmission et réception du signal.
4. L'utilisation dans le voisinage d'appareils électriques fonctionnant sur la fréquence de 868 MHz peut également provoquer des interférences.
5. La "visibilité" de la station météo depuis l'endroit d'installation du transmetteur (par exemple à travers une fenêtre) est conseillée.

Remarque :

Lorsque le signal 868 MHz est correctement réceptionné, n'ouvrez ni le compartiment à piles de la station météo ni celui du transmetteur, car les piles peuvent être délogées par accident et provoquer une réinitialisation imprévue. Dans pareil cas, réinitialisez tous les appareils (voir le paragraphe **Installation** ci-dessus) et évitez ainsi les éventuels problèmes de transmission.

Si la station de base ne détecte pas le signal du transmetteur après les 32 essais de réception des données extérieures, la station de base ré essaie encore une fois de capter le signal 15 minutes plus tard. Si, après ces 15 minutes, la station de base ne reçoit toujours pas le signal du transmetteur, l'affichage des données extérieures à l'écran de la station sera "- -".

Si, malgré l'observation de ces règles, aucune réception n'est possible, tous les appareils devront être réinitialisés (voir le paragraphe **Installation**).

POSITIONNEMENT :

Avant de procéder à une fixation permanente des différents éléments, vérifiez les points suivants :

- La longueur des câbles doit correspondre à la distance des appareils à leurs emplacements définitifs
- Les données provenant des transmetteurs extérieurs installés à leurs emplacements définitifs doivent être réceptionnées par la station météo

La station météo

La station météo peut être fixée au mur ou placée sur une surface horizontale à l'aide de l'un des socles rabattables.

Fixation murale

Choisissez un endroit à l'abri du soleil et de la pluie.

Avant de fixer le transmetteur de façon permanente à l'endroit choisi, vérifiez que les données extérieures peuvent être réceptionnées par la station de base.

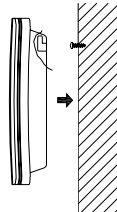

Pour fixer la station de base :

1. Vissez une vis (non-fournie) dans le mur choisi, en laissant dépasser la tête d'environ 5 mm.
2. Placez la station sur la vis dans les encoches prévues à cet effet. Prenez soin de bien l'enclencher avant de la relâcher.

Transmetteur Thermo-Hygro

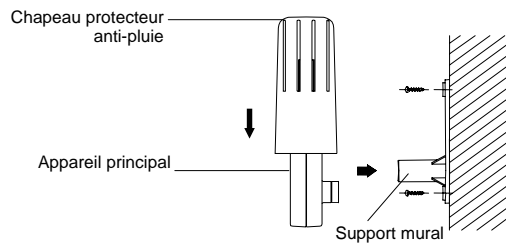

L'emplacement idéal pour le transmetteur Thermo-hygro se situe sur un mur extérieur, sous l'avant-toit, ce qui le protégera du soleil, de la pluie et d'autres intempéries.

Pour le fixer, vissez le support au mur à l'aide des 2 vis, enclenchez le capteur Thermo-hygro dans le support, puis verrouillez les deux parties ensemble à l'aide de la vis fournie. Vérifiez la bonne connexion des câbles provenant de l'anémomètre et du pluviomètre pour garantir la bonne transmission des informations.

L'anémomètre

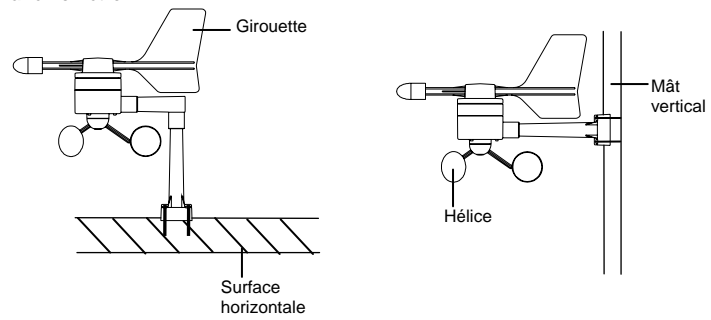

Avant de fixer l'anémomètre, vérifiez que l'hélice et la girouette tournent sans entrave. Pour obtenir des relevés précis, il est important de fixer le capteur de telle façon que l'avant (repère E) soit dans l'axe Est-Ouest. Fixez l'anémomètre sur un mât ou une surface horizontale solide à l'aide d'une attache en nylon ou de vis, de façon à ce que le vent puisse circuler tout autour sans obstacle (diamètre recommandé du mât : entre 16 mm et 33 mm).

Une fois l'anémomètre installé, branchez le câble à la prise correspondante sur le capteur Thermo-hygro, afin d'assurer l'alimentation de l'anémomètre et la transmission de données de vent vers la station météo.

Le pluviomètre

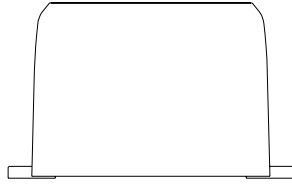

Pour un résultat optimal, fixez le pluviomètre sur une surface horizontale à environ 1 mètre du sol, dans un endroit dégagé, à l'écart des arbres ou d'autres lieux couverts qui pourraient gêner le bon fonctionnement du pluviomètre.

Lors de la fixation, vérifiez que le surplus d'eau de pluie ne stagne pas sous la base du pluviomètre, et que cette eau s'écoule correctement (vérifiez en faisant couler de l'eau claire dans le pluviomètre).

Une fois le pluviomètre installé, branchez le câble à la prise correspondante sur le capteur Thermo-hygro, afin d'assurer l'alimentation du pluviomètre et la transmission de données de pluie vers la station météo.

Le pluviomètre est maintenant opérationnel. Pour vérifier son fonctionnement, versez doucement une petite quantité d'eau claire dans l'entonnoir du pluviomètre. L'eau simule une averse de pluie et les données seront réceptionnées et affichées à l'écran de la station météo après deux minutes environ, c'est-à-dire après l'intervalle de relè.

SOIN ET ENTRETIEN :

- Évitez les extrêmes de température, vibrations et chocs, car ils peuvent endommager les appareils et provoquer des prévisions et relevés inexacts.
- Nettoyez les boîtiers et l'écran à l'aide d'un chiffon doux humide uniquement. N'utilisez aucun solvant ou produit abrasif au risque de rayer l'écran LCD et les boîtiers.
- N'immergez pas les appareils dans l'eau.
- Retirez immédiatement les piles usées afin d'éviter toutes fuites et dégâts. Remplacez-les uniquement par des piles neuves du type recommandé.
- Ne tentez pas de réparer les appareils. Retournez-les au point d'achat d'origine pour réparation par un ingénieur qualifié. Ouvrir les appareils ou les modifier en annule la garantie.
- N'exposez pas les appareils à des changements extrêmes et soudain de température ; ceci peut provoquer des modifications rapides des prévisions et réduire ainsi leur précision.

CARACTÉRISTIQUES TECHNIQUES :

Plage de mesure de la température :

Extérieure : -40°C à +59,9°C (résolution de 0,1°C)
-40°F à +140°F (résolution de 0,2°F)
("OFL" affiché en dehors de cette plage)

Plage de mesure de l'hygrométrie relative :

Extérieure : 1% à 99% (résolution de 1%)
("-" affiché si < 1%, "99" affiché si ≥ 99%)

Vitesse du vent : 0 à 50 m/s (0 à 111,8 mph) (affiche
"OFL" quand > 50m/s)

Windchill : -40°C à +59,9°C (-40°F à +140°F) (affiche
"OFL" en-dehors de ce rayon)

Réglage de la Pression relative : 919 à 1080 hPa (27,17 à 31,90 inHg)

Pluviométrie : 0 à 9999 mm (0" à 393,6") (affiche
"OFL" quand > 9999mm)

Intervalle de réception des
données extérieures : 4,5 secondes

Intervalle de relevé de la
pression atmosphérique : 15 secondes

Rayon de transmission : jusqu'à 100 mètres (330 pieds) en champ
libre

Alimentation :

Station Météo : 3 x AA, IEC LR6, 1,5 V

Transmetteur Thermo-Hygro : 2 x AA, IEC LR6, 1,5 V

Durée de vie des piles : environ 12 mois (Piles alcalines recommandées)

Dimensions (L x P x H)

Station Météo : 165,4 x 30,8 x 141,9 mm (6,51" x 1,21" x 5,58")

Transmetteur Thermo-Hygro : 57,3 x 62 x 157 mm (2,25" x 2,44" x 6,18")

Anémomètre : 250 x 164 x 192,7 mm (9,84" x 6,45" x 7,58")

Pluviomètre : 144 x 54,6 x 88mm (5,67" x 2,15" x 3,46")

INFORMATION DU CONSOMMATEUR :

- Les déchets des appareils électroniques peuvent contenir des substances dangereuses. Le rejet de ces déchets dans des décharges sauvages et/ou non contrôlées nuit fortement à l'environnement
- Consultez les services officiels locaux ou régionaux pour connaître les points de collecte sélective et de traitement les plus proches de chez vous
- Tous les appareils électroniques doivent être désormais recyclés. Chaque utilisateur doit contribuer activement au recyclage de ses propres déchets
- Le rejet sauvage des déchets électroniques peut avoir des conséquences sur la santé publique et sur la qualité de l'environnement
- Ainsi qu'il est indiqué sur la boîte et sur le présent produit, la lecture du manuel est recommandée pour une utilisation optimisée ; ce produit ne doit pas être jeté dans des poubelles non-spécialisées
- Le fabricant et ses fournisseurs déclinent toute responsabilité pour tous relevés incorrects et toutes conséquences pouvant découler de l'utilisation de relevés incorrects.
- Ce produit est conçu uniquement pour une utilisation domestique comme indicateur de températures et d'humidités.

- Cet appareil ne doit pas être utilisé à des fins médicales ou pour l'information du public.
- Les caractéristiques techniques de ce produit sont susceptibles de subir des modifications sans préavis.
- Ce produit n'est pas un jouet. Gardez-le hors de portée des enfants. La reproduction de tout ou partie de ce livret est interdite sans l'accord écrit et préalable du fabricant.



Directive R&TTE 1999/5/CE

Résumé de la Déclaration de Conformité : Nous certifions que ce dispositif de transmission sans fil est conforme aux dispositions essentielles de la Directive R&TTE 1999/5/CE.